

ОТО TITAN

ТТ - 01

Руководство пользователя

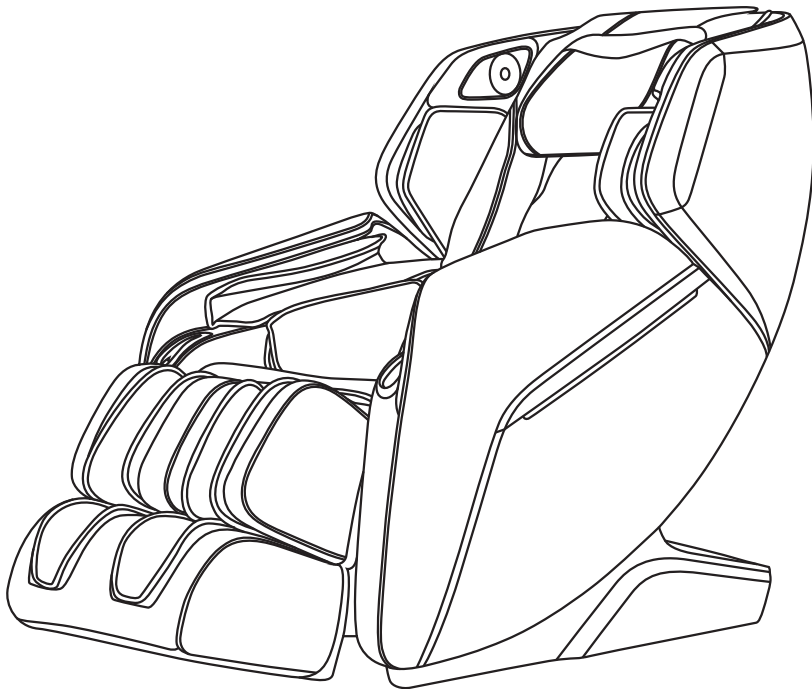

Версия 01.2020

СПАСИБО!

Благодарим Вас за выбор продукции ОТО, которая призвана улучшить Ваше здоровье. Все товары ОТО перед продажей прошли проверку и отвечают требованиям безопасной и надежной эксплуатации для домашнего пользования. Пожалуйста, внимательно прочитайте инструкцию, чтобы правильно пользоваться и обслуживать кресло.

СОДЕРЖАНИЕ

Меры безопасности	1 - 4
Составные части	5 - 6
Пульт управления	7 - 8
Порядок использования	9 - 26
Голосовое управление	27
После использования	28
Сборка и установка	29 - 30
Уход и обслуживание	31
Устранение проблем	32
Спецификация	33

МЕРЫ БЕЗОПАСНОСТИ

1. Важные меры безопасности

- Убедитесь, что вилка питания плотно вставлена в соответствующую электрическую розетку, чтобы избежать замыкания или возгорания.
- Не пытайтесь вставать или сидеть на спинке, подлокотнике или подставке для ног, чтобы снизить риск несчастного случая, травмы или повреждения кресла.
- Убедитесь, что шнур питания не запутан и не придавлен тяжелыми предметами.
- Не загружайте массажное кресло громоздкими предметами.
- Используйте розетку с заземлением, соответствующую питанию. Неправильное заземление может привести к поражению электрическим током.
- Рекомендуемое время использования массажного кресла одним человеком - 20 минут.
- Не передвигайте массажное кресло, растягивая шнур питания.
- Никогда не подключайте и не отсоединяйте вилку шнура питания из розетки мокрыми руками.
- Не используйте кресло, если блок питания намочен или поврежден.
- В случае неисправности не пытайтесь самостоятельно разбирать, и ремонтировать массажное кресло. Позвоните в Сервисный Центр ОТО или его представителю для получения консультации.
- В случае внезапного отключения питания во время использования кресла немедленно переведите переключатель в положение «О» и отсоедините вилку из розетки, чтобы не повредить кресло.
- Не допускается использовать кресло более чем одному человеку одновременно.
- Не используйте массажное кресло в течение 1 часа после приема пищи.
- Не используйте массажное кресло, если употребляли алкоголь.
- Во время использования не курите в массажном кресле и не используйте другие горючие вещества, которые могут стать причиной возникновения пожара.

МЕРЫ БЕЗОПАСНОСТИ

- Данное массажное кресло предназначено только для домашнего использования.

2. Рабочая среда

- Не устанавливайте массажное кресло рядом с нагревательными приборами, плитой или под прямыми солнечными лучами.
- Не храните массажное кресло в условиях повышенной влажности (например, в ванной комнате).
- Не используйте кресло в условиях повышенной влажности, чтобы избежать поражения электрическим током.
- Не используйте кресло в пыльном месте или в помещении с большой концентрацией агрессивных веществ.
- Температура в помещении для хранения: от -5°C до 35°C.

3. Следующие лица должны проконсультироваться с врачом перед использованием кресла:

- В период беременности, менструации или сильных кровотечений
- Люди с высокой температурой, травмами позвоночника и спины
- Желающие использовать массажное кресло на травмированных или восстанавливающихся участках
- С опухолями и инфекционными и заразными заболеваниями кожи
- В случае инсульта / высокого давления
- Люди с заболеваниями сердца или с имплантированными устройствами
- Проходящие лечение или испытывающие физический дискомфорт
- Люди с анемией, флебитом, ломкостью костей и остеопорозом

⚠ Предупреждение

- Не прилагайте усилий, чтобы опустить вниз поднятую подставку для ног.

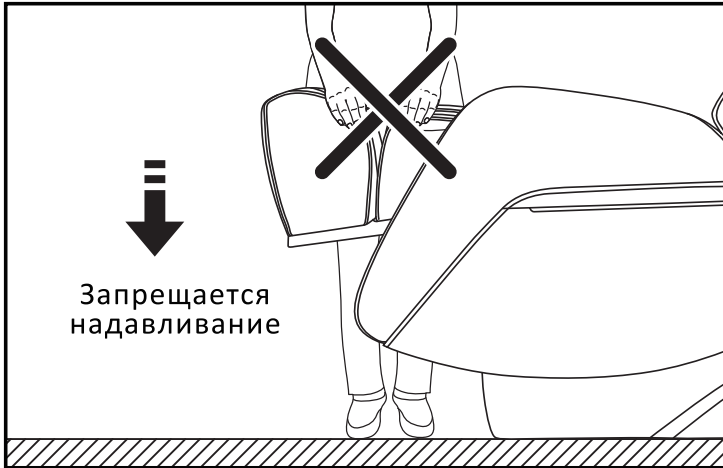

- Разместите массажное кресло на ровной и горизонтальной поверхности.

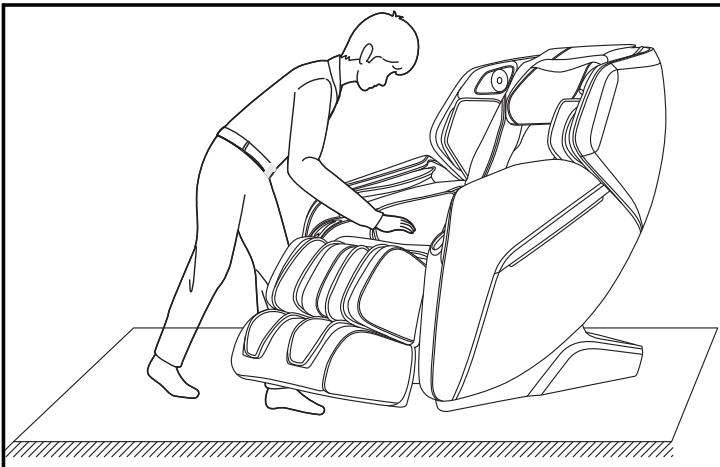

МЕРЫ БЕЗОПАСНОСТИ

- Не вынимайте разъем из штекера питания массажного кресла, когда переключатель питания находится в положении ВКЛ.

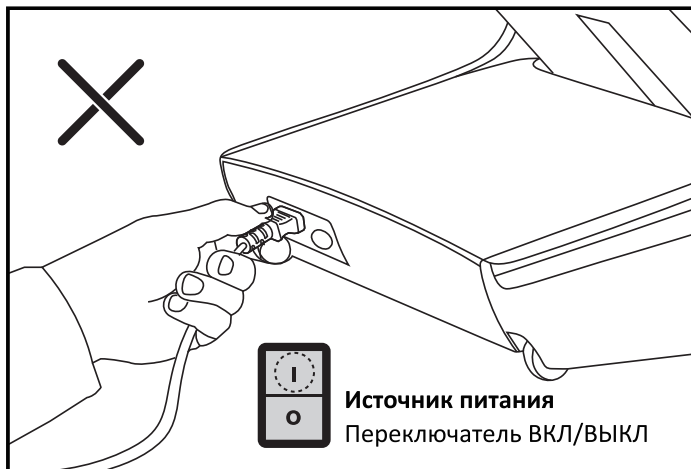

- Держите детей или домашних животных подальше от разложенной спинки кресла или поднятой подставки для ног.

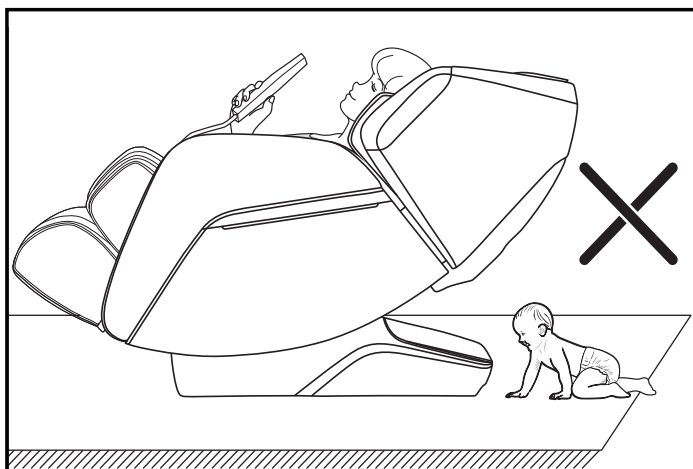

СОСТАВНЫЕ ЧАСТИ

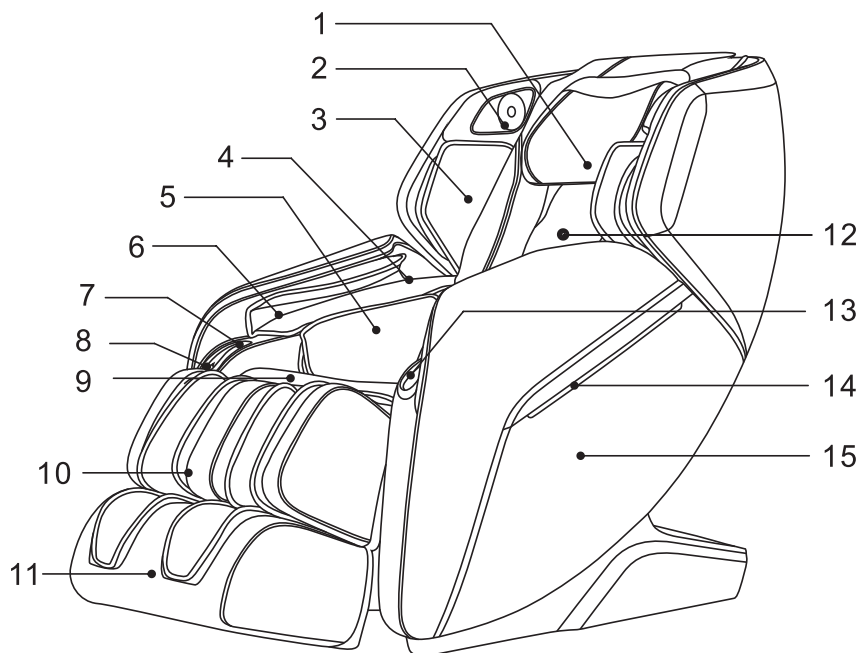

- | | |
|------------------------------------|---|
| 1. Подголовник | 9. Накидка на сиденье |
| 2. 3D Stereo динамики | 10. Воздушные подушки для икр |
| 3. Воздушные подушки для плеч | 11. Массажная подставка для стоп |
| 4. Воздушные подушки для рук | 12. Накидка на спинку |
| 5. Воздушные подушки для бедер | 13. Кнопка активации голосового управления / Отделение для телефона |
| 6. Точечный массаж рук | 14. Светодиодная панель |
| 7. Отделение для пульта управления | 15. Боковая панель |
| 8. USB разъем | |

СОСТАВНЫЕ ЧАСТИ

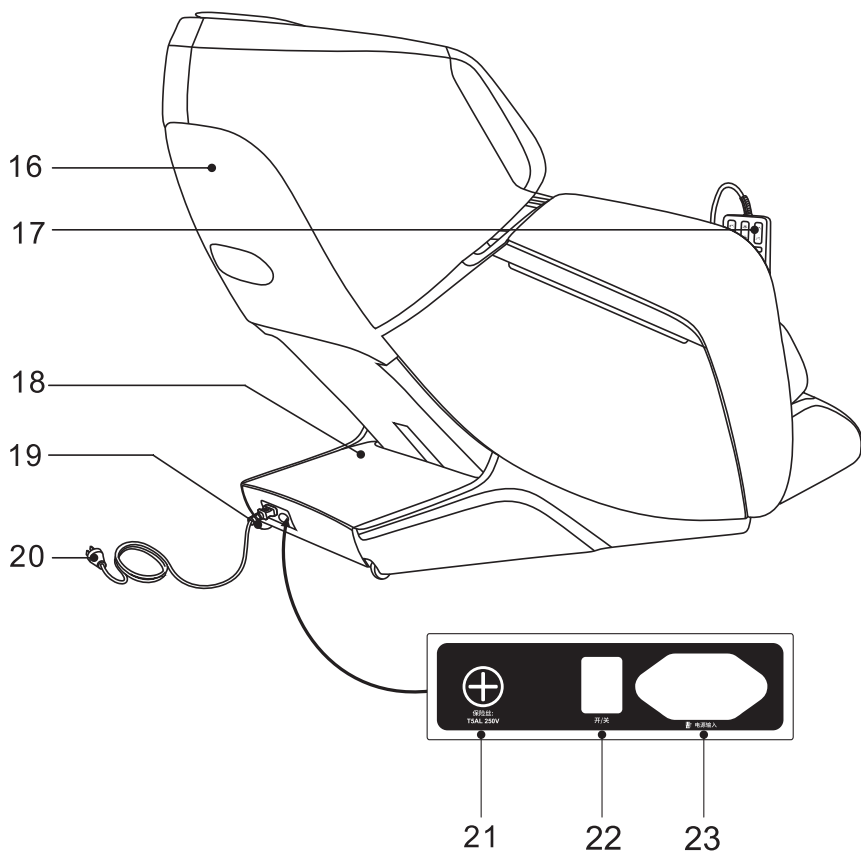

- 16. Задняя панель спинки
- 17. Пульт управления
- 18. Основной блок управления
- 19. Колесики для перемещения
- 20. Шнур питания
- 21. Силовой предохранитель
- 22. Выключатель питания ВКЛ/ВЫКЛ
- 23. Входной разъем питания

ПУЛЬТ УПРАВЛЕНИЯ

Дисплей

Примечание: Вся информация на дисплее предоставляется на английском языке (смотрите английскую инструкцию). Ниже предоставлены изображения дисплея на русском языке для облегчения использования массажного кресла.

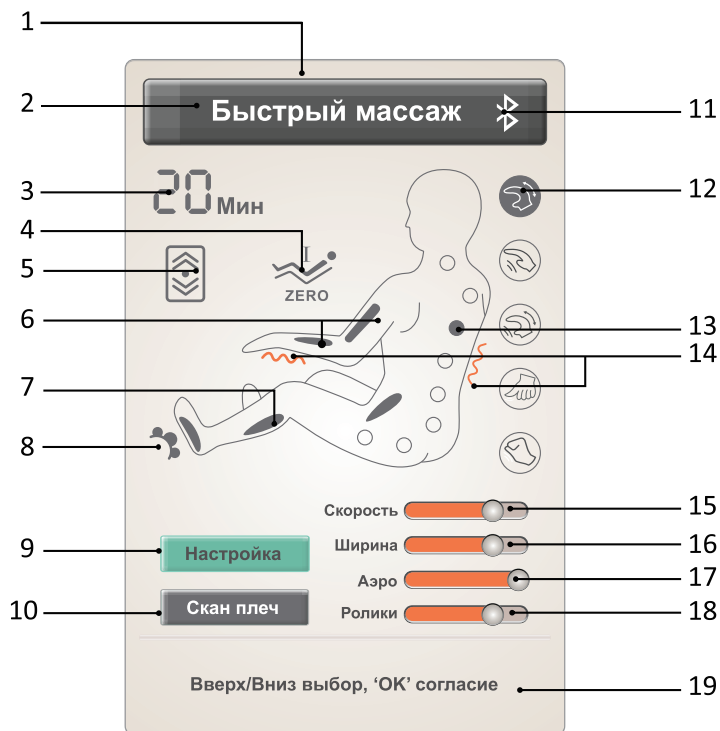

1. Дисплей TFT
2. Статус массажа
3. Таймер
4. Нулевая гравитация
5. Растяжка
6. Компрессия рук
7. Компрессия икр и стоп
8. Роликовый массаж стоп
9. Настройка массажа
10. Настройка уровня плеч
11. Bluetooth
12. Режимы массажа
13. Зоны массажа
14. Прогрев
15. Скорость
16. Настройка ширины
17. Воздушная компрессия
18. Скорость роликов стоп
19. Строка состояния

Кнопки

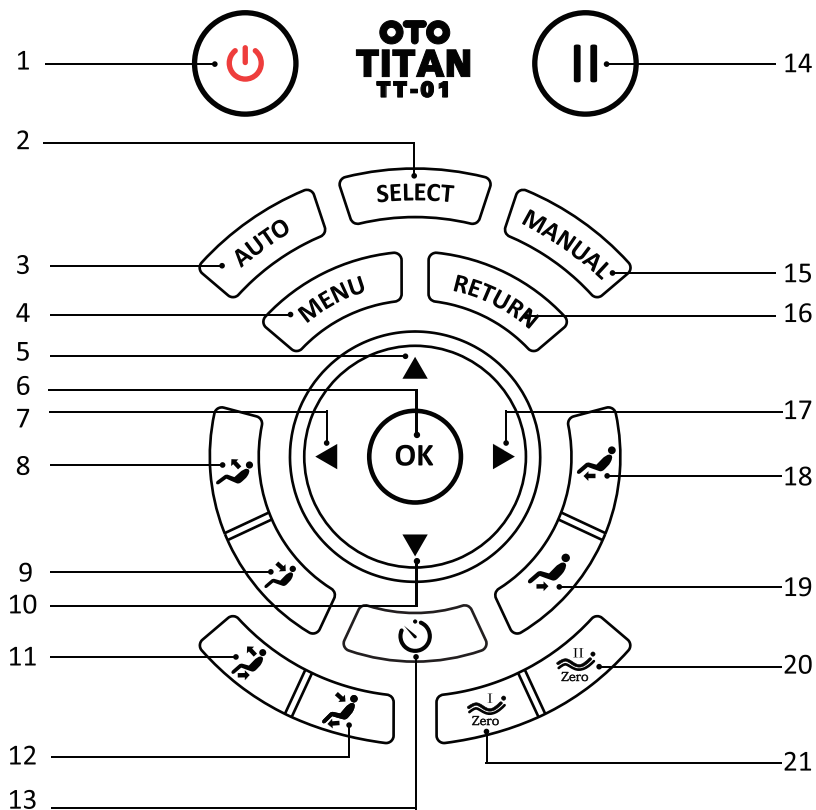

- | | |
|-----------------------------|--------------------------------|
| 1. Кнопка питания: ВКЛ/ВЫКЛ | 12. Горизонтальное положение |
| 2. Выбор режима массажа | 13. Таймер |
| 3. Авто программы | 14. Пауза/Продолжить |
| 4. Главное меню | 15. Ручное управление |
| 5. ВВЕРХ | 16. ВОЗВРАТ: Главное меню |
| 6. Подтверждение | 17. ВПРАВО |
| 7. ВЛЕВО | 18. Поднять подставку для ног |
| 8. Поднять спинку | 19. Опустить подставку для ног |
| 9. Опустить спинку | 20. Нулевая гравитация 2 |
| 10. ВНИЗ | 21. Нулевая гравитация 1 |
| 11. Вертикальное положение | |

ПОРЯДОК ИСПОЛЬЗОВАНИЯ

1. Подключение питания

- ❶ Вставьте вилку в розетку

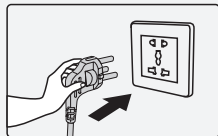

- ❷ Вставьте вилку в разъем питания кресла

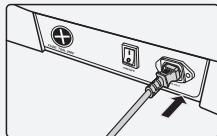

- ❸ Нажмите «ВКЛ»
Кресло готово к работе

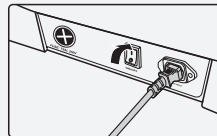







2. Начало работы

- При подключении к питанию кресло перейдет в режим ожидания



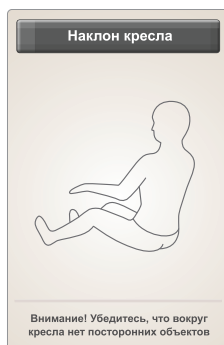
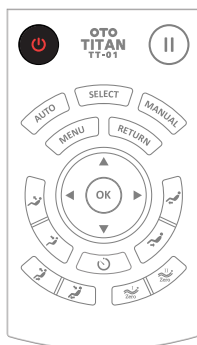

3. Начало массажа

- Нажмите кнопку питания , после чего кресло автоматически примет положение по умолчанию и начнет сканирование тела. Вы можете дождаться завершения сканирования или нажать кнопку  и перейти к авто программе массажа по умолчанию.
- Для продолжения сканирования дождитесь, когда перещаемые ролики достигнут уровня плеч.
- После звукового сигнала либо нажмите  для подтверждения выбора, или кнопку навигации ВВЕРХ  или ВНИЗ  для повторной настройки уровня плеч. После этого нажмите  для подтверждения начала авто программы по умолчанию. В ином случае массаж автоматически начнется через 10 секунд без какой-либо команды.

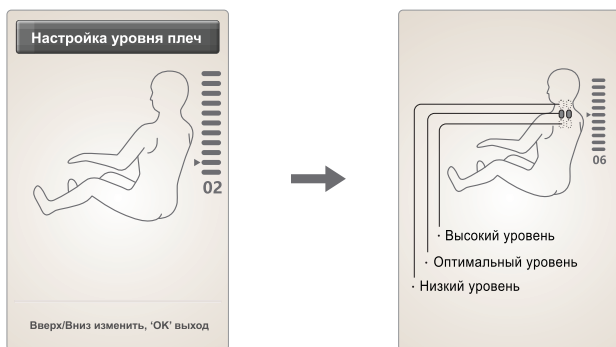

ПОРЯДОК ИСПОЛЬЗОВАНИЯ





Кнопка	Описание
	Поднять массажные ролики на нужный уровень.
	Опустить массажные ролики на нужный уровень.

- Здесь вы можете нажать кнопку навигации ВВЕРХ ▲ или ВНИЗ ▼ для перехода в «Настройки» или режим «Скан плеч» и дальнейшего выбора.



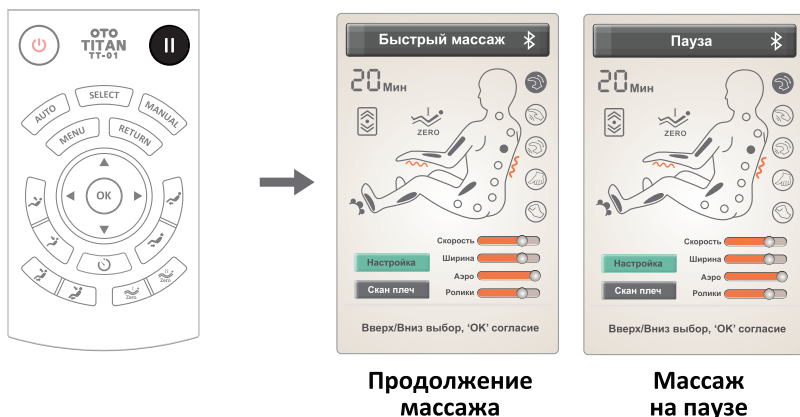

3. Пауза

- Нажмите кнопку ПАУЗА  чтобы остановить массаж. Нажмите кнопку ПАУЗА  еще раз, чтобы продолжить массаж с момента остановки. Если пауза длится более 20 минут, массаж будет отключен.



4. MENU (Меню)

- Нажмите кнопку MENU (МЕНЮ) для перехода в главное меню выбора, как показано ниже на экране информации.
- Нажмите ВВЕРХ  или ВНИЗ  для выбора в главном меню. Нажмите  для подтверждения выбора. Нажмите **RETURN (Возврат)**, чтобы вернуться к предыдущему экрану информации.



5. AUTO (Авто программы)

- Нажмите MENU (Меню) для входа в главное меню. Перейдите в «Авто программы» и выберите «Быстрый массаж», «Комфортный массаж», «Релакс», «Растяжка», «Массаж всего тела», «Массаж спины», «Массаж шеи и плеч», «Массаж спины и бедер», «Аэро массаж».



- Нажмите AUTO (Авто) для перехода к меню функции авто программ.
- Нажмите ВВЕРХ / ВНИЗ для выбора программы массажа. Для подтверждения нажмите **OK**. Нажмите RETURN (Возврат), чтобы вернуться к предыдущему экрану.

Функция	Описание
Быстрый массаж	Режим быстрой работы всех массажных функций.
Комфортный массаж	Самый комфортный массажный режим.
Релакс	Мягкий глубокий массаж для снятия усталости.
Растяжка	Использует воздушно-копресссионные подушки в области талии, создавая эффект скручивания и снимая напряжение.
Массаж всего тела	Полный массаж всего тела с эффектом омоложения.
Массаж спины	Массаж, сфокусированный на позвоночнике.
Массаж шеи и плеч	Направлен на напряженные мышцы шеи и плеч.
Массаж спины и бедер	Направлен на мышцы спины, талии и бедер.

Примечание: При выполнении авто программы статус массажа фиксируется в реальном времени. Чтобы проверить статус, нажмите кнопку **RETURN** (Возврат).

6. MANUAL (Ручной режим)

- Нажмите MENU (Меню) для перехода в главное меню. Выберите «Ручной режим», виды массажа, область массажа, аэро массаж и другие функции.
- Вы можете нажать MANUAL (Ручной) для входа в меню данной функции.
- Нажмите ВЛЕВО ◀ или ВПРАВО ▶ для выбора подменю. Нажмите ВВЕРХ ▲ или ВНИЗ ▼ для выбора функции. Чтобы вернуться к предыдущему экрану интерфейса.

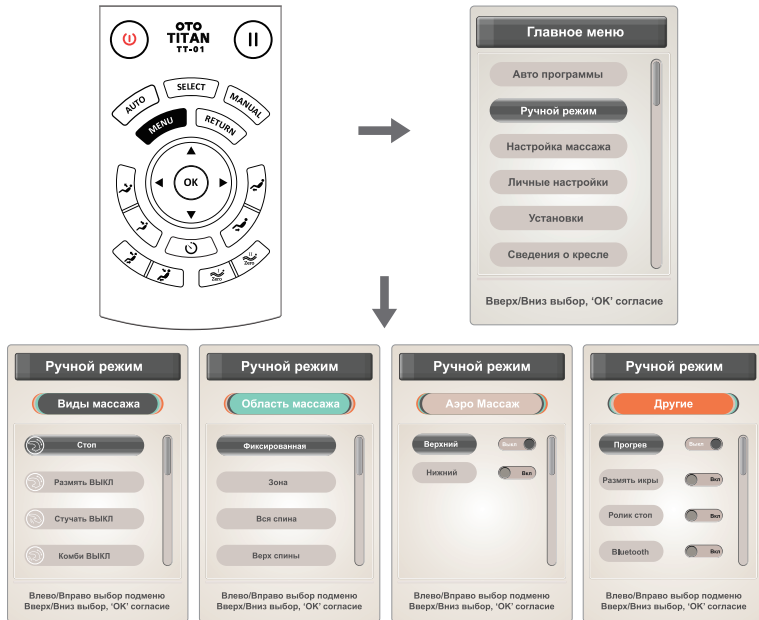

1. Функция «Ручной выбор вида массажа»

- 5 видов массажа:



Размять Хлопать Комби Шиатцу Стучать

- Для «Хлопать» и «Шиатцу» можно регулировать ширину. Для других видов массажа можно регулировать скорость.
- Для выбора вида массажа нажмите ВВЕРХ ▲ или ВНИЗ ▼. Нажмите **OK** для подтверждения и запуска.

ПОРЯДОК ИСПОЛЬЗОВАНИЯ



Примечание: нажмите значок **СТОП**, чтобы остановить массаж. Выберите любой вид массажа, чтобы возобновить работу.

Виды массажа	Параметры настройки	
Размять	Скорость	5 регулируемых уровней скорости. 3 регулируемых уровня ширины.
Хлопать	Скорость и ширина	
Комби	Скорость	
Шиаццу	Скорость и ширина	
Стучать	Скорость и ширина	

2. Ручной выбор области массажа

- «Ручной режим» > «Область массажа» > «Фиксированная», «Зона», «Вся спина», «Верх спины», «Низ спины»
- Нажмите **ВВЕРХ** ▲ или **ВНИЗ** ▼ для выбора.
- Нажмите **ОК** для подтверждения и запуска.



Фиксированная

Зона



Вся спина



Верх спины



Низ спины

Функции	Описание	
Фиксированная	Массаж отдельной фиксированной точки	В точках «Фиксированная» и «Зона» Вы можете настроить диапазон массажа нажатием ВВЕРХ ▲ и ВНИЗ ▼
Зона	Массаж спины в небольшом диапазоне	
Вся спина	Полный массаж спины	
Верх спины	Массаж верхней части спины	
Низ спины	Массаж нижней части спины	

3. Ручной выбор Аэро Массажа

- «Ручной режим» > «Аэро Массаж»: выбор воздушно-компрессионного массажа для верхней или нижней части тела.
- Нажмите ВВЕРХ ▲ или ВНИЗ ▼ для выбора.
- Нажмите **OK** чтобы включить Вкл или выключить Выкл функцию воздушно-компрессионного массажа.

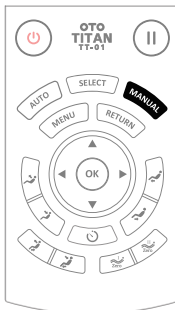

ПОРЯДОК ИСПОЛЬЗОВАНИЯ

Функции	Описание
Верхний	ВКЛ или ВЫКЛ функцию аэро массажа в верхней части тела
Нижний	ВКЛ или ВЫКЛ функцию аэро массажа в нижней части тела

4. Ручной режим / Другие

- **MENU (Меню) > «Ручной режим» > «Другие»:** «Прогрев», «Размять икры», «Ролик стоп», «Bluetooth».
- Нажмите **ВВЕРХ ▲** или **ВНИЗ ▼** для выбора.
- Нажмите **OK** чтобы включить Вкл или выключить Выкл нужную функцию массажа.



4. Прогрев / Другие

- Нажмите **OK** чтобы включить Вкл или выключить Выкл функцию прогрева. Прогрев спины начнется через 3 минуты.
- Нажмите **ВВЕРХ ▲** или **ВНИЗ ▼** для выбора.
- Нажмите **RETURN (Возврат)**, чтобы вернуться к предыдущему экрану.



Ручной режим / Размять икры

- Нажмите **OK** чтобы включить Вкл или выключить Выкл функцию «Размять икры».
- Нажмите ВВЕРХ ▲ или ВНИЗ ▼ для выбора других функций массажа.
- Нажмите RETURN (Возврат), чтобы вернуться к предыдущему экрану.

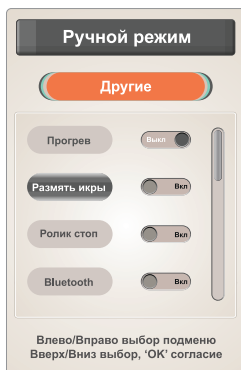

Ручной режим / Ролик стоп

- Нажмите **OK** чтобы включить Вкл или выключить Выкл функцию «Ролик стоп».
- Нажмите ВВЕРХ ▲ или ВНИЗ ▼ для выбора других функций массажа.
- Нажмите ВОЗВРАТ, чтобы вернуться к предыдущему экрану информации.



ПОРЯДОК ИСПОЛЬЗОВАНИЯ

Ручной режим / Bluetooth

- Нажмите **OK** чтобы включить Вкл или выключить Выкл функцию «Bluetooth».
- Нажмите ВВЕРХ ▲ или ВНИЗ ▼ для выбора других функций массажа.
- Нажмите RETURN (Возврат), чтобы вернуться к предыдущему экрану.



- Включите Bluetooth на своем мобильном телефоне или ПК.
- Найдите «ТТ-01», чтобы синхронизировать его с массажным креслом.

Настройка массажа

- «**SELECT**» (Выбор) > «Главное меню» > «Настройка массажа», «Скорость», «Ширина».
- Нажмите ВЛЕВО ◀ или ВПРАВО ▶ для выбора подменю, затем нажмите ВВЕРХ ▲ или ВНИЗ ▼ для выбора функций массажа.
- Нажмите **OK** для подтверждения.
- Нажмите RETURN (Возврат), чтобы вернуться к предыдущему экрану.



Настройка массажа: Скорость и Ширина

- Нажмите ВВЕРХ ▲ или ВНИЗ ▼ для выбора скорости и ширины.
- Нажмите **OK** для настройки  уровней скорости и ширины.



Примечание:

- Скорость: 5 уровней на выбор.
- Ширина: 3 уровня на выбор в режиме «Хлопать» и «Шиатцу».

ПОРЯДОК ИСПОЛЬЗОВАНИЯ

Настройка массажа: Область массажа

- Настройте область массажа: в фиксированной точке или определенной зоне.
- Нажмите и удерживайте ВВЕРХ ▲ для перемещения массажных роликов вверх.
- Нажмите и удерживайте ВНИЗ ▼ для перемещения массажных роликов вниз.
- Нажмите ВВЕРХ ▲ или ВНИЗ ▼ для установки области массажа.



Настройка массажа: Интенсивность

- Настройте интенсивность: Вы можете выбрать сеанс аэро массажа и массажа ног. 3 регулируемых уровня.
- Нажмите ВВЕРХ ▲ или ВНИЗ ▼ для выбора.
- Нажмите **OK** для настройки  интенсивности.

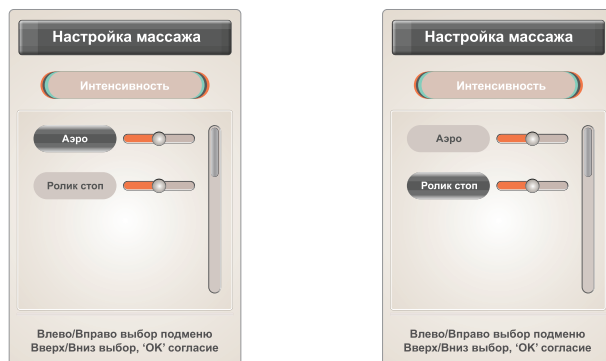

Настройка массажа: Настройка времени по умолчанию

Таймер

- Время массажа по умолчанию 20 минут. Нажмите **OK** или сброс.
- Каждое нажатие прибавляет 5 минут. Минимальная продолжительность массажа - 5 минут. Максимальная - 40 минут.
- При повторном нажатии на максимамальном времени 40 минут таймер сбросит время до 5 минут.

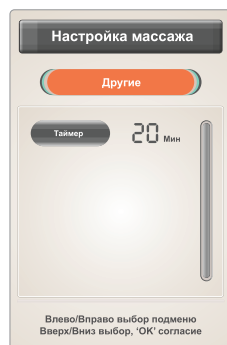

Личные настройки

- Нажмите MENU (МЕНЮ) для входа в Главное меню и выберите функцию «Личные настройки».
- Нажмите ВЛЕВО ◀ или ВПРАВО ▶ для выбора Сохранить или Восстановить.
- Нажмите **OK** для подтверждения.
- Нажмите ВВЕРХ ▲ или ВНИЗ ▼ для выбора программы «Память I» или «Память II».
- Сохранить: сохраните настройки текущего сеанса - режим массажа, уровень компрессии, угол наклона кресла и т.д.
- Восстановить: восстановите все сохраненные сеансы: режим массажа, уровень компрессии, угол наклона кресла и т.д.
- Нажмите RETURN (Возврат), чтобы вернуться к предыдущему экрану.



ПОРЯДОК ИСПОЛЬЗОВАНИЯ

Установки

- Нажмите MENU (МЕНЮ) для входа в Главное меню и выберите функцию «Личные настройки».
- Нажмите ВЛЕВО ◀ или ВПРАВО ▶ для выбора подменю.
- Нажмите ВВЕРХ ▲ или ВНИЗ ▼ для выбора нужной функции или RETURN (ВОЗВРАТ), чтобы вернуться к предыдущему экрану информации.

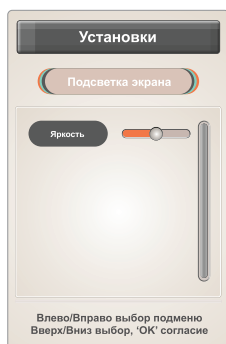
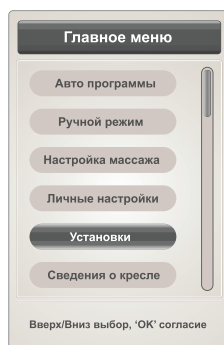
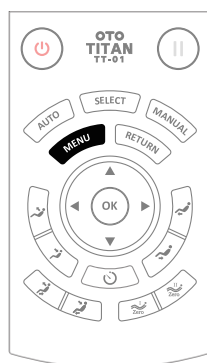

Блок экрана

- Нажмите **OK** чтобы установить время блокировки экрана.
- На выбор доступны: 15 секунд, 30 секунд, 1 минута, 2 минуты, 3 минуты или без блокировки экрана.
- Нажмите **OK** для последующей прокрутки.
- Нажмите RETURN (ВОЗВРАТ), чтобы вернуться к предыдущему экрану информации.

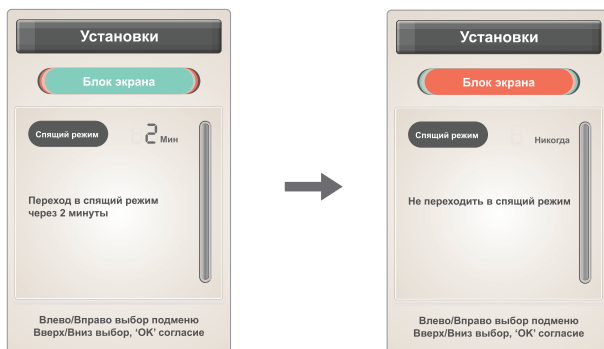

ПОРЯДОК ИСПОЛЬЗОВАНИЯ

Подсветка экрана

- 5 регулируемых уровней подсветки
- Нажмите RETURN (Возврат), чтобы вернуться к предыдущему экрану.

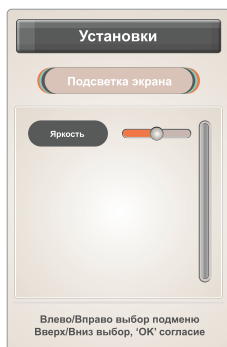



Сведения о кресле

- Нажмите MENU (МЕНЮ) для входа в Главное меню и выберите «Сведения о кресле».
- Нажмите ВВЕРХ ▲ или ВНИЗ ▼ для выбора, затем нажмите **ОК** для подтверждения.
- Нажмите RETURN (ВОЗВРАТ), чтобы вернуться к предыдущему экрану.





Нулевая гравитация (Zero Gravity)

- Нажмите  /  «Нулевая гравитация», чтобы отрегулировать наклон кресла в соответствии с Вашими требованиями.



Zero Gravity I

Zero Gravity II

Функция	Описание
	Zero Gravity I : настройка наклона нулевой гравитации 1
	Zero Gravity II : настройка наклона нулевой гравитации 2

RETURN (Возврат)

- При настройках функций нажмите RETURN (ВОЗВРАТ) для того, чтобы вернуться к предыдущему экрану информации.



ПОРЯДОК ИСПОЛЬЗОВАНИЯ

Настройка угла наклона

Функция	Описание
	Подъем подставки для ног. Нажмите и удерживайте кнопку для подъема подставки ног, отпустите, чтобы отстояновиться.
	Опускание подставки для ног. Нажмите и удерживайте кнопку для опускания подставки ног, отпустите, чтобы отстояновиться.
	Подъем спинки. Нажмите и удерживайте кнопку, чтобы поднять спинку вверх.
	Опускание спинки. Нажмите и удерживайте кнопку, чтобы опустить спинку вниз.
	Вертикальное положение. Нажмите и удерживайте кнопку, чтобы спинка и подставка для ног вернулись в исходное положение. Длина ног определяется автоматически.
	Горизонтальное положение. Нажмите и удерживайте кнопку для принятия горизонтального положения.
	Zero Gravity I. Кресло автоматически устанавливается в положение Нулевой гравитации 1.
	Zero Gravity II. Кресло автоматически устанавливается в положение Нулевой гравитации 2.
	Таймер. Прибавляет 5 минут при каждом нажатии. После превышения максимальных 40 минут таймер вернется к исходному минимальному времени - 5 минут.

Активация голосового управления

Функция	Описание
	Голосовое управление. Нажмите для активации функции голосового управления массажным креслом.

ГОЛОСОВОЕ УПРАВЛЕНИЕ



- Когда массажное кресло находится в режиме ожидания, скажите «Хай, ОТО, ОТО» или нажмите кнопку голосового управления на подлокотнике, чтобы запустить функцию голосового управления.
- Нажмите и удерживайте  для активации голосового управления в течение 3 секунд, чтобы отключить данную функцию.
- После активации голосового управления используйте команды, указанные в таблице ниже.
- Массажное кресло выполнит команду в течение 6 секунд.
- Если команда произнесена невнятно или неправильно, кресло ее не выполнит.
- Если в течение 6 секунд не будет новой команды, функция голосового управления отключается автоматически.

Меню голосового управления

Начальная команда: “Hi ОТО, ОТО” [Привет ОТО, ОТО] Ответ: I am here

S/N	Голосовая команда	Перевод команды	Ответ кресла
1	Start Massage	Начать массаж	Ok, massage starts
2	Stop Massage	Остановить массаж	Ok, massage stops
3	Comfort-Massage	Комфортный массаж	Ok, comfort-massage starts
4	Relax-Massage	Релакс	Ok, relax-massage starts
5	Stretch-Massage	Растяжка	Ok, stretch-massage starts
6	Full-body Massage	Массаж всего тела	Ok, full-body massage starts
7	Neck & Shoulder Massage	Массаж шеи и плеч	Ok, neck & shoulder massage starts
8	Back & Hip Massage	Массаж спины и бедер	Ok, back & hip massage starts
9	Set Massage Range	Выбрать область массажа	Ok, set massage range
10	Change Massage stroke	Изменить вид массажа	Ok, change massage stroke
11	Move Up	Вверх	Ok, move rollers up
12	Move Down	Вниз	Ok, move rollers down
13	Air Massage	Аэро массаж	Ok, air massage starts
14	Stop Air Massage	Остановить аэро массаж	Ok, air massage stops
15	Backrest Up	Поднять подставку для ног	Ok, backrest up
16	Backrest Down	Опустить подставку для ног	Ok, backrest down
17	Stop Adjustment	Остановить настройки	Ok, adjustment stops

ПОСЛЕ ИСПОЛЬЗОВАНИЯ

- Когда сеанс массажа закончится, кресло не вернется в исходное положение. Нажмите  для возвращения в исходное положение.
- Если вы нажмете  во время массажа, все функции остановятся и кресло вернется в исходное положение.
- Чтобы отключить питание массажного кресла, следуйте приведенной ниже схеме.

1 Выключите переключатель

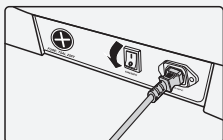

2 Отсоедините штекер из гнезда

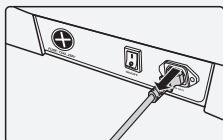

3 Отсоедините вилку из розетки

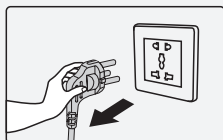

СБОРКА И УСТАНОВКА

Распакуйте массажное кресло

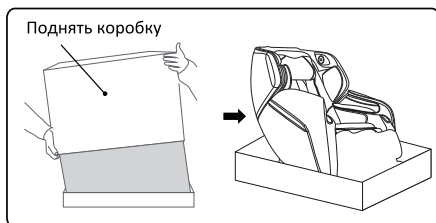

- Освободите кресло от картонной упаковки.
- Прикрепите подголовник и накидку на спинку.
- Достаньте подставку для ног и снимите защитную упаковку.

Установка подставки для ног

- Соедините воздушные трубки и выходной разъем подставки ног с трубками и проводами кресла. Отрежьте скрепляющую стяжку и подведите трубки соединения подставки для ног к неподвижной оси кресла (Рис. 1).
- Вставьте круглые трубки подставки в пазы на кресле (Рис. 2).
- Защелкните крепление подставки, чтобы зафиксировать трубки (Рис. 3).
- Закрепите подставку к креслу при помощи болтов М4 с каждой стороны (Рис. 4).
- Опустите подставку ног вниз, убедитесь, что соединение произведено верно и нет никаких заломов и неровностей. На этом установка закончена.

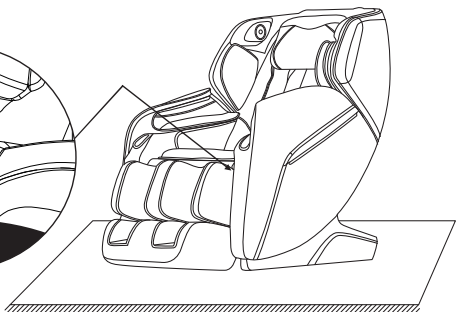
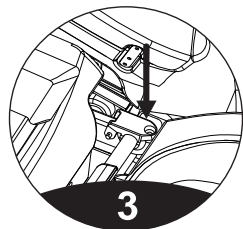
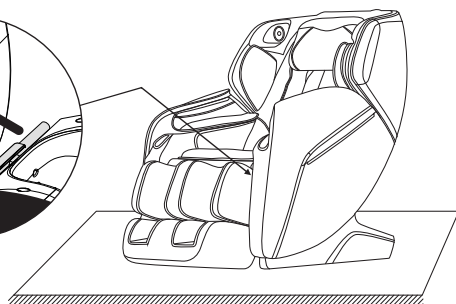
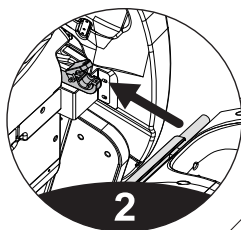
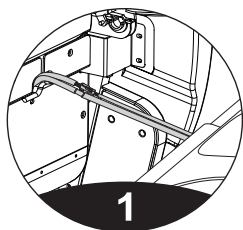

Крепление подголовника и накидки на спинку

- Данные опции предназначены для того, чтобы добавить массажу комфорт. Их использование индивидуально для пользователя и рекомендуется для снижения интенсивности массажа.
- Подголовник крепится на «липучке», накидка при помощи застежки-«молнии».

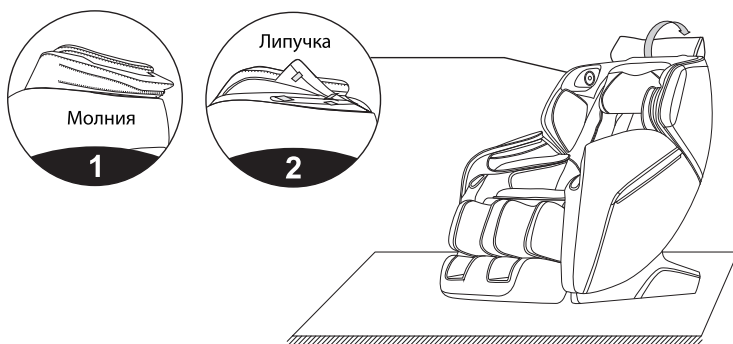

Защита для пола

- Чтобы защитить покрытие пола, рекомендуется размещать кресло на паласе или коврике.

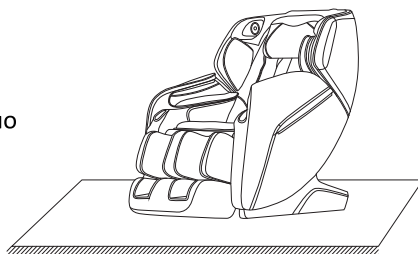

- Для перемещения кресла отсоедините провод питания и наклоните спинку под углом 45°. Центр тяжести при этом сместится на колеса.
- Переместите кресло вперед или назад и осторожно опустите на пол.

Внимание:

Колесики массажного кресла подходят только для перемещения на короткие расстояния. Для перемещения на большие расстояния используйте другие подъемные средства.

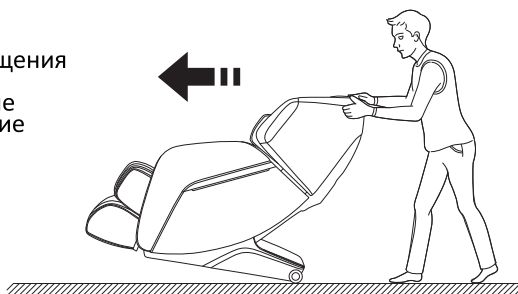

УХОД И ОБСЛУЖИВАНИЕ

Чистка

- Не используйте для чистки массажного кресла металлическую губку, абразивные чистящие средства или агрессивные жидкости - такие, как бензин или ацетон.
- Перед чисткой обязательно вытащите вилку из розетки питания.
- Очистите кресло, пульт управления и шнур питания влажной тканью, слегка смоченной в воде. После чистки насухо вытерите кресло сухой тканью.
- Не используйте моющие средства.

Хранение

- Отключите вилку из розетки питания.
- Храните кресло в сухом и прохладном месте вдали от прямых солнечных лучей.
- Не кладите на массажное кресло тяжелые предметы.

УСТРАНЕНИЕ ПРОБЛЕМ

Если вы столкнулись с проблемой при использовании кресла, попробуйте решить её предложенными ниже способами. Если этого сделать не удалось, обратитесь в Сервисный центр ОТО для получения консультации.

Проблема	Возможная причина	Решение
Кресло не работает	Шнур питания подключен не правильно	Подключите шнур питания к креслу и убедитесь, что вилка надежно вставлена в розетку.
	Кресло завершило заданный таймером цикл массажа и перешло в режим ожидания	Нажмите  для начала нового сеанса массажа.
	Кресло чрезмерно перегружено	Уменьшите нагрузку и перезапустите кресло
	Сгорел блок питания	Свяжитесь с Сервисным центром ОТО
Перегрев	Массажное кресло использовалось слишком долго	Выключите кресло и дайте ему остыть, прежде чем начать массаж.
Механические звуки	Звуки издает массажный механизм кресла, в том числе и воздушный клапан	Это нормальное явление и оно не может считаться признаком неисправности.

СПЕЦИФИКАЦИЯ

Наименование	ОТО ТИТАН
Модель	ТТ-01
Тип	Массажное кресло
Напряжение питания	220 - 240 Вт, 50/60 Гц
Мощность	120 Вт
Габаритные размеры (Д x Ш x В)	Сложенное: 155 x 76.5 x 115 см Разложенное: 190 x 76.5 x 104 см
Таймер	20 минут
Вес Нетто / Брутто	102 кг / 117 кг
Стандарт безопасности	

OTO

www.otobodycare.ru