

Руководство по эксплуатации изделия



**Электрическая беговая дорожка
FITEGOSMART *Uno Plus***

Уважаемый покупатель!

Благодарим Вас за выбор продукции, выпускаемой под торговой маркой «FITEGOSMART». Мы рады предложить Вам изделия, разработанные и изготовленные в соответствии с высокими требованиями к качеству, функциональности и дизайну. Перед началом эксплуатации изделия внимательно прочитайте данное руководство, в котором содержится важная информация, касающаяся Вашей безопасности, а также рекомендации по правильному использованию изделия и уходу за ним. Позаботьтесь о сохранности настоящего Руководства, используйте его в качестве справочного материала при дальнейшем использовании изделия.

Настоящее руководство предназначено для использования только в качестве справочного материала. Прежде всего при использовании изделия руководствуйтесь здравым смыслом!

СКАЧАТЬ БЕСПЛАТНО ПРИЛОЖЕНИЕ EQI SPORT



Доступно в
Google Play

Загрузите в
App Store

Правила техники безопасности. Предостережения.

Примечание: Внимательно прочитайте руководство перед использованием изделия и соблюдайте нижеуказанные правила техники безопасности

- ◆ Беговая дорожка предназначена для эксплуатации в помещении. Не допускайте попадания на нее влаги, брызг воды и не кладите на нее посторонние предметы.
- ◆ Перед тренировкой наденьте подходящую спортивную одежду и кроссовки с резиновой подошвой (сникеры). Не тренируйтесь на беговой дорожке и не выполняйте растяжку босиком.
- ◆ Сетевая вилка должна быть надежно заземлена, а розетка должна быть подключена к отдельной линии во избежание совместного использования с другим электрическим оборудованием.
- ◆ Во избежание несчастных случаев доступ детей к изделию строго запрещен.
- ◆ Необходимо избегать чрезмерно продолжительной работы с повышенной нагрузкой, так как это может привести к повреждению двигателя и контроллера, ускоренному износу и старению подшипников, бегового полотна и платформы. Регулярно проводите техническое обслуживание.
- ◆ Убирайте пыль в помещении и поддерживайте в нем определенный уровень влажности, не допуская накопления значительных зарядов статического электричества, которое может повлиять на работу электронного измерителя и контроллера.
- ◆ После тренировки выключите беговую дорожку.
- ◆ Обеспечьте необходимый воздухообмен в помещении при использовании беговой дорожки.
- ◆ Прекратите тренировку и обратитесь к врачу, если вы испытываете дискомфорт или нехарактерные ощущения во время использования изделия.
- ◆ После использования силиконовой смазки необходимо убрать его в место, недоступное для детей, во избежание последствий.
- ◆ Перед тренировкой закрепите зажим предохранительного блокиратора на одежде для обеспечения безопасного останова изделия в случае экстренной ситуации.
- ◆ Безопасная зона за пределами беговой дорожки ограничена следующими размерами: 1000x2000 мм.
- ◆ Соскакивание в экстренной ситуации: держась за стойку изделия обеими руками для сохранения равновесия, поместите ступни ног на боковую панель, после чего спрыгните с беговой дорожки в сторону.

Предостережение: для снижения вероятности несчастного случая или причинения травмы другим лицам соблюдайте следующие правила

- ◆ Перед использованием беговой дорожки убедитесь, что ваша одежда застегнута на пуговицы или замок-молнию.
- ◆ Не носите одежду, которая может легко зацепиться за беговую дорожку.
- ◆ Не располагайте сетевой шнур рядом с горячими предметами.

- ◆ Не позволяйте детям находиться рядом с беговой дорожкой.
- ◆ Не используйте беговую дорожку на открытом воздухе.
- ◆ Перед перемещением беговой дорожки необходимо отключить питание.
- ◆ Неподготовленный персонал не должен без разрешения открывать верхнюю защитную крышку, а также левый и правый задние кожухи.
- ◆ Беговую дорожку можно подключать только к электрической сети, рассчитанной на нагрузку 20 А.
- ◆ Платформа запускается, когда на беговой дорожке находится только один человек.
- ◆ Немедленно прекратите тренировку и в дальнейшем обратитесь к врачу, если вы чувствуете головокружение, боль в груди или одышку.

Предостережение, обязательное к соблюдению!

- ◆ Обязательно проконсультируйтесь со специалистом перед использованием изделия, если вы наблюдаетесь у врача или относитесь к лицам одной из перечисленных ниже групп
- (1) Лица, страдающие от болей в спине или имевшие в прошлом травмы ног, поясницы и шеи, а также ощущающие онемение ног, поясницы, шеи и рук (лица с пролапсом межпозвоночного диска, спондилолистезом, грыжей шейного отдела позвоночника и т. д.).
 - (2) Лица, имеющие деформирующий артрит, ревматизм, подагру.
 - (3) Лица, имеющие такие аномалии, как остеопороз.
 - (4) Лица с нарушениями системы кровообращения (сердечно-сосудистые заболевания, гипертоническая болезнь и т. д.).
 - (5) Лица с заболеваниями органов дыхания.
 - (6) Лица, использующие искусственные регуляторы сердечного ритма, представляющие собой имплантируемые в тело медицинские электронные изделия.
 - (7) Лица, имеющие злокачественные опухоли.
 - (8) Лица, имеющие такие симптомы, как тромбоз, тяжелая липома, острая липома и другие нарушения кровообращения или различные кожные инфекции.
 - (9) Лица с расстройством восприятия, вызванным интенсивными нарушениями периферического кровообращения, обусловленными диабетом и т. д.
 - (10) Лица, имеющие травмы кожи.
 - (11) Лица, имеющие высокую (38 °С или выше) температуру по причине болезни и т. д.

- (12) Лица с аномальным строением или искривлением позвоночника.
 - (13) Лица, в период беременности.
 - (14) Лица, которые ощущают недомогание и нуждаются в отдыхе.
 - (15) Лица, которые явно находятся в плохой физической форме.
 - (16) Лица, использующие изделие в целях реабилитации.
 - (17) В дополнение к вышеуказанным условиям – лица, имеющие странные ощущения в теле. Это может стать причиной несчастного случая или плохого физического состояния.
- ◆ Немедленно прекратите использование изделия и обратитесь к врачу, если вы чувствуете боль в пояснице, онемение ног и ступней, головокружение, сердцебиение и другие боли в теле или нарушения координации и странные ощущения, которые отличаются от обычных во время тренировки.
 - ◆ Не разрешайте детям использовать данное изделие или играть рядом с ним.
 - Несоблюдение указанных требований может привести к возникновению риска получения травмы.
 - ◆ Лицо, присматривающее за детьми, должно следить за тем, чтобы они не играли с данным изделием.
 - Несоблюдение указанных требований приведет к возникновению риска получения травмы.
 - ◆ Во время использования или при складывании и раскладывании изделия обязательно убедитесь, что вокруг него (сзади, снизу или спереди) нет людей или домашних животных.

Запрещено!

- ◆ Не используйте изделие, если на его корпусе имеются трещины или отсутствуют детали (с обнажением внутренней конструкции), либо если в изделии присутствует отсоединенная сварная часть.
 - Несоблюдение данного требования может стать причиной несчастного случая или травмы.
- ◆ Не подпрыгивайте на изделии во время его работы.
 - Это может привести к травме в результате падения.
- ◆ Не используйте и не храните изделие во влажных местах, например, на открытом воздухе и рядом с ванной комнатой, а также в местах, где на него могут попасть капли воды.
- ◆ Не используйте и не храните изделие в местах с повышенной температурой, например, рядом с печами, под прямыми солнечными лучами или на нагревательных приборах таких, как ковры с электроподогревом.
 - Несоблюдение данного требования может стать причиной поражения электрическим током или пожара.

- ◆ Не используйте изделие, если сетевой шнур или вилка повреждены, или если контакты розетки ослаблены.
 - Несоблюдение данного требования может вызвать короткое замыкание, поражение электрическим током или пожар.
- ◆ Не повреждайте, не сгибайте и не перекручивайте сетевой шнур. Кроме того, не ставьте на шнур тяжелые предметы и не допускайте его сдавливания.
 - Несоблюдение данного требования может стать причиной поражения электрическим током или пожара.
- ◆ Не используйте изделие одновременно с кем-либо еще. Во время использования изделия следите за тем, чтобы другие люди находились вдали от вас.
 - Несоблюдение данного требования может стать причиной несчастного случая или получения травмы в результате падения.
- ◆ Не используйте изделие, если вы не можете четко выражать свои мысли или действовать самостоятельно.
 - Это может привести к несчастному случаю или травме.

Не разбирать!

- ◆ Разбор, ремонт и повторная сборка изделия строго запрещены.
 - Существует риск получения травмы из-за механической неисправности.

Избегайте контакта с водой!

- ◆ Основной корпус или рабочая часть изделия не должны подвергаться воздействию воды или других токопроводящих жидкостей.
 - Это может привести к поражению электрическим током или пожару.
- ◆ Новичкам не следует начинать с интенсивных тренировок.
- ◆ Не используйте изделие сразу после приема пищи или при усталости, особенно после тренировки или при ощущении упадка сил.
 - Это может нанести ущерб здоровью.
- ◆ Данное изделие предназначено для бытового применения и не подлежит использованию в других непредусмотренных местах таких, как школы и спортивные залы.
 - Существует риск получения травмы.
- ◆ Не используйте изделие во время еды или иной деятельности.
- ◆ Не используйте изделие после употребления алкоголя, пока вы ощущаете слабость.
 - Это может привести к несчастному случаю или травме.
- ◆ Не используйте изделие при наличии тяжелых предметов в карманах вашего спортивного

костюма.

- Это может привести к несчастному случаю или травме.

- ◆ Не допускайте попадания на сетевую вилку загрязнений, мусора или воды.

- Это может привести к поражению электрическим током, короткому замыканию или пожару.

- ◆ Не вынимайте сетевую вилку из розетки и не выключайте выключатель питания во время использования изделия.

- Это может привести к травме.

Запрещается прикасаться к изделию мокрыми руками!

- ◆ Не вынимайте и не вставляйте сетевую вилку мокрыми руками.

- Это может стать причиной поражения электрическим током и травмы.

Вынимайте сетевую вилку из розетки!

- ◆ Выньте сетевую вилку из розетки, если изделие не используется.

- Пыль и влага снижают сопротивление изоляции и приводят к пожару в результате утечки электрического тока.

- ◆ Перед проведением технического обслуживания убедитесь, что сетевая вилка извлечена из розетки.

- Несоблюдение этого требования может привести к поражению электрическим током или травме.

- ◆ Немедленно выньте сетевую вилку из розетки и поручите специалистам произвести проверку и ремонт, если изделие не запускается или работает ненадлежащим образом.

- Несоблюдение этого требования может привести к поражению электрическим током или травме.

- ◆ Немедленно выньте сетевую вилку из розетки в случае сбоя энергоснабжения.

- Несоблюдение данного требования может стать причиной несчастного случая или травмы при восстановлении энергоснабжения.

- ◆ При извлечении сетевой вилки не держитесь за кабель; извлечение должно осуществляться непосредственно за вилку.

- Несоблюдение данного требования может привести к короткому замыканию, поражению электрическим током или пожару.

Указания по заземлению!

- ◆ Изделие должно быть заземлено. В случае неисправности оборудования заземление обеспечивает прохождение тока по пути наименьшего сопротивления с целью снижения риска поражения электрическим током.

- ◆ Данное изделие оснащено сетевым шнуром с заземляющим проводником и вилкой с заземляющим контактом.

Вилка должна подключаться к соответствующей электрической розетке, правильно установленной и заземленной в полном соответствии с местными нормами и правилами.

Опасность!

- ◆ Неправильное подключение заземляющего проводника может привести к возникновению риска поражения электрическим током. При наличии каких-либо сомнений относительно правильного заземления данного изделия поручите квалифицированному специалисту проверить заземление. Если вилка, поставляемая с изделием, не подходит к розетке, не допускается заменять ее. Поручите квалифицированному специалисту установить подходящую розетку.
- ◆ Изделие имеет вилку с заземляющим контактом. Убедитесь, что изделие подключается к розетке, имеющей соответствующую форму. Не допускается использовать розетку-переходник с данным изделием.

Информация об изделии

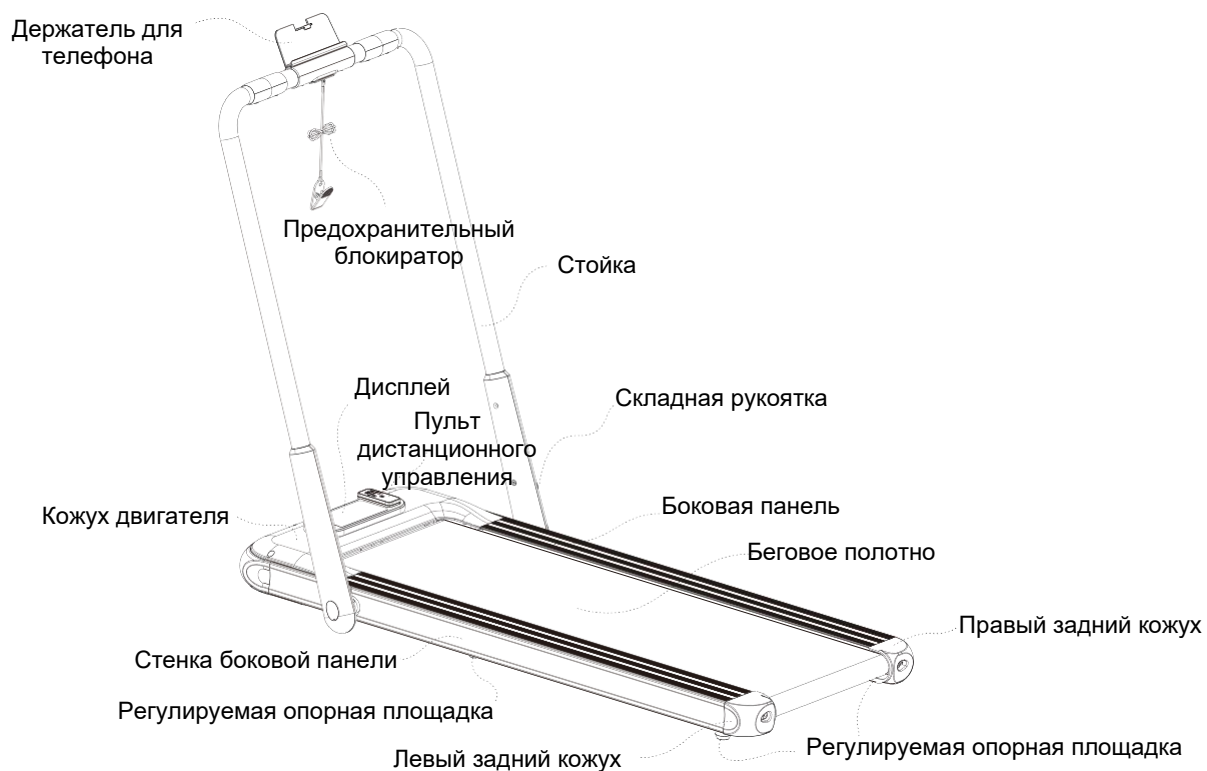

Упаковочный лист:

| № п/п | Наименование | Кол-во | Примечание |
|-------|----------------------------|--------|--------------------------|
| 1 | Основная рама | 1 | |
| 2 | Коробка с принадлежностями | 1 | См. прилагаемый перечень |
| 3 | | 1 | |

Технические характеристики:

| | |
|---------------------------------|--|
| Рабочее напряжение | 220-240В / 50-60Гц |
| Максимальная нагрузка | 90 кг |
| Размеры в сложенном виде | 1370x655x134 мм |
| Размеры изделия | 1350x655x1059 мм |
| Беговая зона | 360x1050 мм |
| Максимальная мощность двигателя | 1,8 л.с. |
| Скорость | 1,0-12,0 км/ч |
| Способ управления | дисплей, пульт дистанционного управления |
| Масса изделия | 24,8 кг |

Прилагаемая таблица (перечень содержимого коробки с принадлежностями):

| № п/п | Наименование | Кол-во | Примечание |
|-------|------------------------------------|--------|----------------------------------|
| 1 | Винт ST4.2*22 | 2 | Держатель для телефона |
| 2 | Шестигранный торцевой ключ на 5 мм | 1 | прочее |
| 3 | Шестигранный торцевой ключ на 6 мм | 1 | для регулировки бегового полотна |
| 4 | Торцевой гаечный ключ на 15 мм | 1 | для регулировки усилия рукоятки |
| 5 | Силиконовая смазка | 2 | |
| 6 | Держатель для телефона | 1 | |
| 7 | Рожковый гаечный ключ | 1 | |
| 8 | Сетевой шнур | 1 | |
| 9 | Пульт дистанционного управления | 1 | |
| 10 | Предохранительный блокиратор | 1 | |
| 11 | Руководство | 1 | |

Этапы сборки

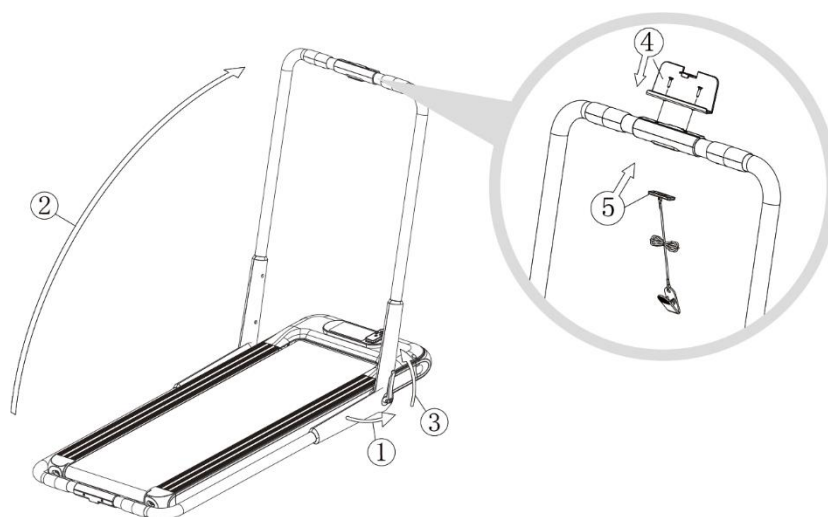

Достаньте основную часть из упаковочной коробки и расположите ее на ровной поверхности, подложив снизу ковер или мягкую прокладку, как показано на рисунке.

См. этап ① на левом рисунке выше: откройте складную ручку в направлении, показанном на рисунке, при этом нижний конец стойки естественным образом раздвинется в обе стороны.

См. этап ② на левом рисунке выше: поднимите стойку в крайнее верхнее положение.

См. этап ③ на левом рисунке выше: нажмите на складную рукоятку в направлении вниз для фиксации стойки.

См. этап ④ на правом рисунке выше: закрепите держатель телефона на перекладине стойки с помощью двух винтов ST4.2*22.

См. этап ⑤ на правом рисунке выше: вставьте предохранительный блокиратор в желтый сегмент под держателем телефона.

Вставьте вилку сетевого шнура в электрическую розетку (см. рисунок справа), после чего установка считается выполненной.

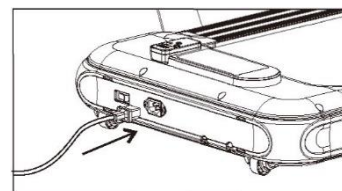

Снизу на беговой дорожке имеются четыре опорные площадки, которые пользователь может самостоятельно отрегулировать в соответствии с неровностями пола. Перед использованием изделия убедитесь, что все четыре опорные площадки и оба колеса соприкасаются с полом; в противном случае возможно повреждение изделия и причинение вреда пользователю.

Примечание: после сборки повторно проверьте затяжку болтов.

Советы и рекомендации по тренировкам

Разминка

Сделайте разминку продолжительностью 5-10 минут перед каждым использованием изделия.

Дыхание

Не задерживайте дыхание во время тренировки. Подготовьтесь к совершению действий и выполняйте вдох через нос, а выдох через рот. Дыхание должно быть скоординировано с движением. Если дыхание чрезмерно учащается, движение следует немедленно прекратить.

Периодичность тренировок

Упражнение на одну и ту же группу мышц требует последующего отдыха в течение 48 часов. Таким образом, тренируйте одну и ту же группу мышц через день.

Нагрузка

Определите объем тренировок в зависимости от индивидуального физического состояния, а затем занимайтесь, постепенно увеличивая нагрузку. Болезненные ощущения в мышцах являются нормой для начальных тренировок. Боль пройдет по мере продолжения занятий.

Перерыв

После каждого упражнения следует делать 5 минутный перерыв. Это особенно важно для подтяжки дряблых мышц, предотвращения длительного напряжения в мышцах и поддержания их эластичности.

Диета

Не ешьте по крайней мере за 1 час до тренировки и в течении получаса после тренировки во избежание негативного воздействия на свою пищеварительную систему. Не пейте много воды во избежание увеличения нагрузки на сердце и почки.

Упражнение на растяжку

Лучше сначала выполнить растяжку, независимо от того, с какой скоростью вы собираетесь перемещаться. Растяжке лучше поддаются разогретые мышцы, поэтому выполните разминку ходьбой в течение 5–10 минут. Затем остановитесь и выполните растяжку указанным ниже способом пять раз по 10 или более секунд на каждую ногу. Повторите это после тренировки.

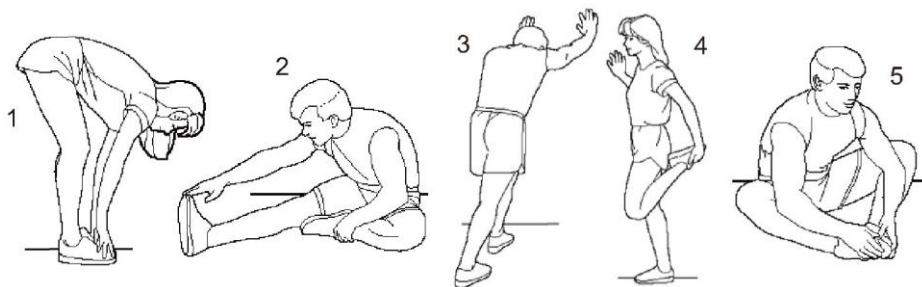

1. Растяжка наклоном вниз

Слегка согните колени и медленно нагнитесь, чтобы расслабить спину и плечи. Постарайтесь коснуться носков ног руками. Задержитесь в данном положении на 10–15 секунд, затем расслабьтесь. Повторите упражнение три раза (см. рис. 1).

2. Растяжка мышц задней поверхности бедра

Сядьте на чистую подушку и выпрямите одну ногу. Поднесите другую ногу к внутренней стороне этой ноги. Постарайтесь коснуться носка ноги руками. Задержитесь в данном положении на 10-15 секунд, затем расслабьтесь. Повторите упражнение еще раз для каждой ноги (см. рис. 2).

3. Растяжка мышц задней части голени и задней поверхности бедра

Упритесь двумя руками в стену. Отставьте одну ногу назад. Держите ноги прямыми и на пятках, упираясь в стену. Задержитесь в данном положении на 10-15 секунд, затем расслабьтесь. Повторите упражнение 3 раза для каждой ноги (см. рис. 3).

4. Растяжка четырехглавых мышц бедра

Сохраняйте равновесие, держась левой рукой за стену или стол. Отведите правую руку назад. Возьмитесь за правую лодыжку и медленно потяните ее к бедрам, пока не почувствуете напряжение в мышцах передней части бедра. Задержитесь в данном положении на 10-15 секунд, затем расслабьтесь. Повторите упражнение 3 раза для каждой ноги (см. рис. 4).

5. Растяжка портняжных мышц (мышцы внутренней стороны бедра)

Сядьте так, чтобы ступни были обращены друг к другу, а колени — наружу. Возьмите обе ступни обеими руками и подтяните к паху. Задержитесь в данном положении на 10–15 секунд, затем расслабьтесь. Повторите упражнение 3 раза (см. рис. 5).

Описание работы

Установка батареи пульта дистанционного управления и название кнопок



Указания по сопряжению пульта дистанционного управления и консоли

1/ Когда изделие находится в остановленном состоянии, нажмите и удерживайте кнопку «Цель» (Target) (A) в течение 3 секунд, а затем отпустите кнопку.

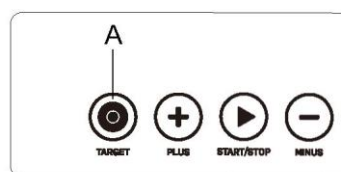

2/ Когда пульт дистанционного управления не подключен (на дисплее отображается «—»), продолжительное нажмите кнопку «Пуск» (Start) (B) до успешного сопряжения, а затем отпустите кнопку (после успешного сопряжения на дисплее больше не отображается «—»).

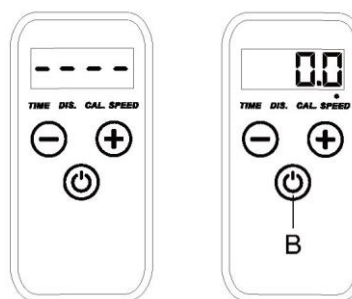

Отключенное состояние

Успешное сопряжение

3/ Выключите питание беговой дорожки и пульт дистанционного управления (на дисплее отображается «—»), после чего пульт дистанционного управления через 1 минуту перейдет в спящий режим.

Прочие примечания: для включения сопряжения пульта дистанционного управления нажмите и удерживайте кнопку «Цель» на беговой дорожке, после чего состояние сопряжения будет сохраняться до тех пор, пока пульт дистанционного управления подключен к беговой дорожке или пока питание беговой дорожки не будет выключено.

Дисплей электронного измерителя

Табло электронного измерителя: главное окно (время, калории, расстояние) + окно шагомера.



Пуск и останов беговой дорожки

Для пуска/останова беговой дорожки нажмите кнопку «ПУСК/ОСТАНОВ» (START/STOP) или  на пульте дистанционного управления.

Регулировка скорости

Мембранная кнопочная панель: для регулировки скорости нажмите «+».

Пульт дистанционного управления: для регулировки скорости нажмите «+».

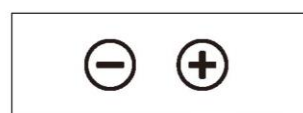
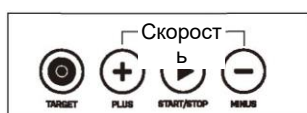

Выбор режима тренировки

В остановленном состоянии кратковременно нажмите кнопку с пиктограммой для последовательного выбора режимов «обратный отсчет времени — обратный отсчет расстояния — обратный отсчет калорий — P1->P2->P3->P25 — произвольный режим — обратный отсчет».

Режим обратного отсчета может быть использован для установки значения для обратного отсчета, режим Pxx соответствует фиксированной предустановленной длительности.

Функция предохранительного блокиратора

При вытаскивании предохранительного блокиратора в любой момент на дисплее отобразится ошибка «E07», а зуммер подаст тройной звуковой сигнал. Если двигатель до этого работал, произойдет его экстренный останов. При вытаскиваемом предохранительном блокираторе повторный пуск и совершение других операций невозможны.

Режимы

На беговых дорожках «два в одном» предусмотрены два режима: режим бега (стойка поднята вверх) и режим ходьбы (стойка сложена).

Режим бега

При поднятой стойке беговая дорожка работает в режиме бега, при этом беговое полотно движется со скоростью 1,0–12,0 км/ч.

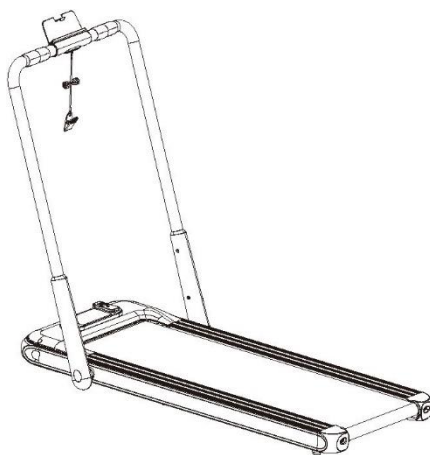

Режим ходьбы

При сложенной стойке беговая дорожка работает в режиме ходьбы, при этом беговое полотно движется со скоростью 1,0–8,0 км/ч.

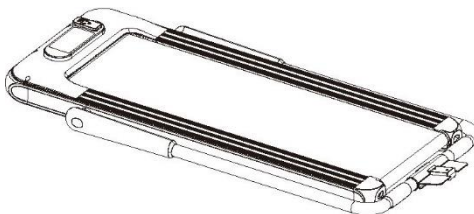

Распространенные проблемы и способы их устранения

При возникновении каких-либо дополнительных вопросов обратитесь к местному дистрибьютору или в службу послепродажного обслуживания нашей компании.

| Неисправность | Возможные причины | Способ устранения |
|----------------------------------|--|--|
| Беговая дорожка не работает | Нет питания | Вставьте вилку в розетку |
| | Питание не включено | Установите выключатель питания в положение «ВКЛ» (ON) |
| | Предохранительный блокиратор не установлен | Установите предохранительный блокиратор в положение защиты |
| | Обрыв сигнальной цепи системы | Проверьте вход контроллера и сигнальную цепь |
| | Перегорел предохранитель | Замените предохранитель |
| Беговое полотно движется рывками | Недостаточная смазка | Добавьте силиконовую смазку |
| | Беговое полотно натянуто слишком сильно | Отрегулируйте натяжение бегового полотна |
| Беговое полотно проскальзывает | Беговое полотно слишком ослаблено | Отрегулируйте натяжение бегового полотна |
| | Ремень слишком ослаблен | Отрегулируйте натяжение бегового полотна |

Сообщения об ошибках на дисплее электронного измерителя и способы устранения неисправностей

| Неисправность | Возможные причины | Способ устранения |
|----------------|--|--|
| E01 | Нарушение связи | Сигнальный кабель не подключен надлежащим образом; подключите его повторно |
| E02 | Кабель двигателя ослаблен или оборван, изношена угольная щетка | Проверьте кабель двигателя на предмет ослабления крепления или обрыва. Если обрыва нет, проверьте угольную щетку двигателя на предмет износа. Если щетка изношена, замените двигатель. Если износ отсутствует, поврежден электрический блок управления. Замените электрический блок управления |
| E03 | Отсутствует сигнал датчика | Кабель датчика не подключен надлежащим образом; подключите его повторно |
| E04 | Нарушение работы контроллера/двигателя | Нагрузка слишком большая; замените контроллер и двигатель |
| E05 | Защита от перегрузки | Нагрузка слишком большая; замените электрический блок управления |
| E06 | Самодиагностика системы не выполнена | Отказ системы, замените электронный блок управления |
| Ошибка дисплея | Внешняя помеха | Выключите питание, затем снова включите его через 1 минуту |

Техническое обслуживание изделия

1 Смазка

Периодически в процессе эксплуатации изделия требуется обработка силиконовой смазкой.

Рекомендация:

Эксплуатация менее 3 часов в неделю смазка один раз в 5 месяцев

Эксплуатация 4–7 часов в неделю смазка каждые 2 месяца

Эксплуатация более 7 часов в неделю смазка один раз в месяц

Не наносите слишком большое количество смазки. Больше смазки - не значит лучше. Помните: Правильная смазка является важным условием для продления срока службы беговой дорожки.

Способ проверки необходимости добавления смазки. Просто возьмитесь за беговое полотно и максимально оттяните его середину руками. Смазку не нужно добавлять, если на ладони присутствуют следы смазки (рука немного влажная). Смазку нужно добавлять, если ладонь сухая и на ней не присутствуют остатки смазки.

Процедура смазки беговой платформы (см. рис. справа). Остановите и сложите изделие.

Поднимите беговое полотно с нижней стороны основного корпуса. Введите масленку как можно дальше посередине бегового полотна. Добавьте смазку на внутреннюю сторону бегового полотна и обе боковые стороны.

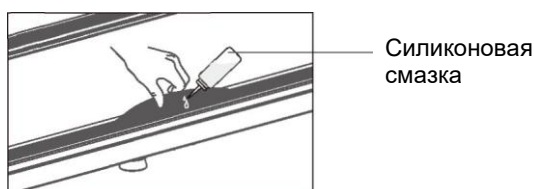

Вы можете использовать прокрутку беговой дорожки на скорости 1 км/ч, наступая на левую и правую части бегового полотна для равномерного смазывания. Через несколько минут смазка полностью пропитает беговое полотно.

Регулировка натяжения бегового полотна. Все беговые дорожки регулируются по натяжению перед поставкой и после установки. Тем не менее, в процессе эксплуатации беговое полотно может ослабнуть. Об этом свидетельствует останов беговой дорожки и проблемы с проскальзыванием во время тренировки. Если возникает такое явление, синхронно отрегулируйте болты бегового полотна слева и справа, поворачивая их по часовой стрелке на пол оборота. Ноги будут скользить, если натяжение бегового полотна слишком слабое. При этом слишком сильное натяжение также не является хорошим решением. В этом случае легко может произойти перегрузка двигателя и выход его из строя, а также повреждение бегового полотна, ролика и т. д.

Регулировка смещения бегового полотна

Беговое полотно регулируется на всех беговых дорожках перед поставкой и после установки. Тем не менее, в процессе эксплуатации беговое полотно может сместиться, что происходит по следующим причинам:

- ①. беговая дорожка расположена на неровном основании;
- ②. ноги пользователя находятся не по центру бегового полотна;
- ③. от ног пользователя передается неравномерное усилие.

Если смещение вызвано участием человека, полотно вернется в нормальное положение после нескольких минут вращения без нагрузки. Если смещение не устраняется автоматически, следует произвести регулировку ключом на 6 мм, поворачивая его на пол оборота.

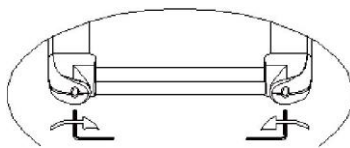

Если беговое полотно смещено влево, поверните левый болт по часовой стрелке или правый болт против часовой стрелки.

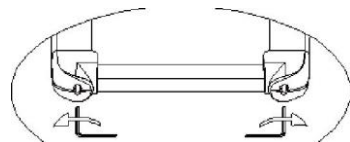

Если беговое полотно смещено вправо, поверните правый болт по часовой стрелке или левый болт против часовой стрелки.

Примечание: устранение смещения бегового полотна не входит в перечень услуг, предоставляемых по гарантии. Обслуживание осуществляется преимущественно пользователем в соответствии с руководством. Смещение бегового полотна приведет к его серьезному повреждению. Этот недочет должен быть своевременно обнаружен и устранен пользователем.

Регулировка приводного ремня (см. рис. ниже)

Ремень двигателя регулируется на всех беговых дорожках перед поставкой и после установки. Тем не менее, в процессе эксплуатации он может ослабнуть и начать проскальзывать, что требует проведения регулировки пользователем.

Этапы регулировки

- ①. Отрегулируйте параллельность двигателя с помощью гаечного ключа, поворачивая болт на пол оборота против часовой стрелки.
- ②. Поверните болт натяжения ремня на пол оборота по часовой стрелке.

Примечание: регулярно очищайте ремень и пазы шкивов.

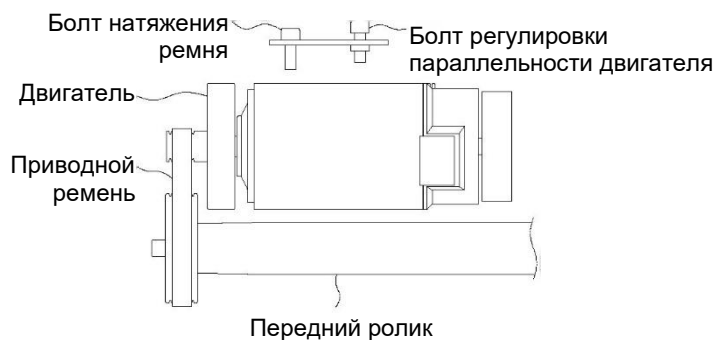

Дополнительная информация

Уполномоченное лицо на территории РФ: ООО «Фитего Велнесс»,
426077, Россия, Удмуртская Республика, г.о. город Ижевск, г. Ижевск, ул. Удмуртская, д. 145А, помещ.
203

Адрес в интернете: www.fitego.ru

Изделие имеет сертификат соответствия, выданный Государственным органом по Сертификации.

Внешний вид изделия и его характеристики могут подвергаться изменениям без предварительного уведомления.

Фактический интерфейс устройства может отличаться от представленного в данном руководстве.

Изготовитель: Jiangxi Eqi Industrial Co., Ltd.

Место нахождения и адрес места осуществления деятельности по изготовлению изделия:

Китай, Luliang Avenue, Yining Town, Xiushui County, Jiujiang City, Jiangxi Province.